



מדריך למשתמש

שואב אבק ושוטף רצפות

Yeedi Floor 3 Station

נא קראו את ההוראות לפני השימוש הראשון במכשיר

תוכן עניינים

3	הוראות בטיחות
6	תכולה
7	הכרת המכשיר
10	הפעלה
18	ניקוי ותחזוקה
29	פתרון תקלות
34	מפרט המוצר
35	הוראות בטיחות נוספות
37	תעודת אחריות

- קראו את כל ההוראות והאזהרות לפני השימוש במכשיר זה. אי מילוי האזהרות וההוראות עלול לגרום להתחשמלות, שריפה או פציעה חמורה. שמרו את ההוראות לעיון נוסף.
1. מכשיר זה ניתן לשימוש על ידי ילדים מעל גיל 8 שנים ו/או אנשים בעלי מגבלות פיזיות, תחושתיות או מנטאליות, או חסרי ידע וניסיון, ובתנאי שהם נמצאים בפיקוח והם כן קיבלו הדרכה מאדם בוגר לאופן השימוש הנכון והבטוח במכשיר וכי הם הבינו את כל הסכנות הכרוכות בכך.
 2. המכשיר אינו משחק. יש להרחיק מוצר זה מהישג ידם של ילדים.
 3. אין להרשות לילדים לטפל ולנקות את המכשיר אלא אם הדבר מבוצע תחת השגחה של אדם בוגר.
 4. לפני השימוש במכשיר, הרחיקו מהרצפה של אזור הניקוי כבלי חשמל וחפצים קטנים העלולים להסתבך במכשיר. הכניסו את שולי השטיח מתחת לשטיח, והרימו מהרצפה פריטים כגון וילונות ומפות שלחן.
 5. אם באזור הניקוי קיימת מדרגה לירידה, הפעילו את המכשיר בצורה בה הוא יכול לזהות את המדרגה מבלי ליפול עליה. ייתכן שיהיה צורך להציב מחסום פיזי בקצה כדי למנוע את נפילת המכשיר. וודאו כי המחסום אינו מהווה מכשול למעידה.
 6. השתמשו במכשיר רק על פי ההוראות במדריך זה.
 7. יש להשתמש אך ורק באביזרים המומלצים ו/או הנמכרים על ידי רונלייט.
 8. לפני החיבור לחשמל, יש לוודא כי עמדת הטעינה והניקוי מתאימה למתח החשמל בביתכם.
 9. מכשיר זה מיועד לשימוש ביתי בלבד. אין להשתמש בו מחוץ לבית, ולא בשימוש מסחרי או תעשייתי.
 10. השתמשו רק בסוללה הנתענת המקורית ובתחנת הטעינה אשר סופקו עם המכשיר. אסור להשתמש בסוללות לא נטענות. למידע אודות הסוללה, ראו בסעיף מפרט.
11. אין להשתמש במכשיר כאשר מיכל האבק ו/או המסננים אינם מותקנים במקומם.
 12. אין להפעיל את המכשיר באזור שבו יש נרות דולקים או חפצים שבריים.
 13. אין להשתמש במכשיר ו/או לאחסנו במקום בו קיימת טמפרטורה סביבתית קיצונית, מתחת ל -5°C או מעל 40°C .
 14. הרחיקו שיער, בגדים רפויים, אצבעות וחלקי גוף אחרים מפתחי המכשיר ומחלקים נעים.
 15. אין להפעיל את המכשיר בחדר שבו ישנים תינוקות או ילד קטנים.
 16. אין להשתמש במכשיר על משטחים רטובים או משטחים עם מים עומדים.
 17. אל תאפשרו למכשיר לשאוב חפצים גדולים כמו אבנים, פיסות נייר גדולות או כל פריט אשר עלול לסתום את המכשיר.
 18. אין לשאוב במכשיר חומרים דליקים ו/או נפיצים כמו בנזין, טונר למדפסת וכו', או להשתמש במכשיר ליד חומרים מסוג זה.
 19. אין לשאוב במכשיר חומרים בוערים כמו סיגריות, גפרורים, אפר חם או כל דבר העלול לגרום לשריפה.
 20. אין להכניס חפצים לתוך פתח היניקה של המכשיר.
 21. אין להשתמש במכשיר כאשר פתח היניקה חסום.
 22. נקו את פתח היניקה מאבק, מוך, שיער או כל דבר אשר עלול להפחית את זרימת האוויר.
 23. הזיזו לא לפגוע בכבל החשמל. אין לגרור את המכשיר או לשאת אותו כאשר מחזיקים בכבל החשמל. אין למשוך את כבל החשמל סביב קצוות או פינות חדות. אל תעבירו את המכשיר מעל כבל החשמל. הרחיקו את כבל החשמל ממשטחים חמים.
 24. אין להשתמש במכשיר כאשר כבל החשמל ניזוק. את הכבל הפגום יש להביאו לבדיקה במעבדת השירות ו/או להחליפו בכבל חשמל מקורי חדש ותקין.

25. אין להשתמש במכשיר ו/או בתחנת העגינה כאשר כבל החשמל ו/או שקע החשמל פגומים, או כאשר הם אינם פועלים בצורה תקינה, ו/או כאשר הם נפלו, ניזוקו, הושארו בחוץ, נרטבו או באו במגע עם מים. כדי למנוע סכנה, יש להביא את המכשיר לבידוק / תיקון במעבדת שירות מוסמכת.
26. כבו את המכשיר לפני כל התחלת ניקוי ו/או טיפול במכשיר.
27. נתקו את המכשיר מהחשמל לפני ניקוי ו/או טיפול של תחנת הניקוי העצמי.
28. הסירו את המכשיר מתחנת העגינה, וכבו את מתג ההפעלה של המכשיר לפני הסרת הסוללה לפני סילוק המכשיר.
29. לפני השלכת המכשיר, יש להסיר ממנו את הסוללה ולהביאה למקום איסוף של סוללות משומשות, בהתאם לחוקים ולתקנות המקומיות.
30. אין להשליך את הסוללה המושמשת ו/או את המכשיר וחלקיו לפח של אשפה רגילה, אלא להביאם לנקודת איסוף למכשירים חשמליים בהתאם לחוקים ולתקנות המקומיות.
31. אין להשליך את המכשיר ו/או את הסוללות לאש. הסוללות עלולות להתפוצץ ולגרום לשריפה.
32. כאשר אינכם משתמשים בתחנת העגינה במשך תקופה ארוכה, יש לנתק אותה מהחשמל.
33. יש להשתמש במכשיר בהתאם להנחיות במדריך הוראות זה. היצרן לא יכול לשאת באחריות או להיות אחראי לכל נזק או פגיעה אשר נגרמו משימוש לא נכון במכשיר.
34. הרובוט מכיל סוללות הניתנות להחלפה רק על ידי אנשים מיומנים.

35. אם הרובוט לא יהיה בשימוש במשך זמן רב, כבו אותו ונתקו את תחנת העגינה מהחשמל.
36. **אזהרה:** לצורך טעינת הסוללה, השתמשו אך ורק בספק הכוח הניתן לניתוק משקע החשמל מדגם CH2127 המסופק עם המכשיר.
37. מכשיר זה אינו מיועד לשימוש על ידי אנשים (כולל ילדים) עם יכולות פיזיות, חושיות או שכליות מופחתות, או עם העדר ניסיון וידע. אלא אם הם תחת פיקוח או שקיבלו הנחיות לשימוש במכשיר על ידי האדם האחראי לבטיחותם.
38. אין לאפשר לילדים לשחק עם המכשיר.
39. סוג סוללת הליתיום מתאים לספק הכוח מדגם CH2127, אשר כוללת 8 תאים (מקסימום) עם מתח נומינלי של 14.4 VDC. הקיבולת של הסוללה (מדורגת) 4,800 mAh.
40. אין לטעון סוללות שאינן נטענות.
41. תיקון המכשיר צריך להתבצע רק על ידי טכנאי מורשה ומיומן.
- כדי לעמוד בדרישות החשיפה לתדר רדיו, יש לשמור על מרחק הפרדה של 20 ס"מ או יותר בין מכשיר זה לבין אנשים כאשר המכשיר נמצא בפעולה. כדי להבטיח תיאום, לא מומלץ לבצע פעולות במרחק שהוא פחות ממרחק זה. האנטנה המשמשת עבור השידור צריכה להיות במרחק גדול יותר כדי למנוע שיבושים והפרעות עם כל אנטנה או משדר אחרים.



סילוק נכון של מוצר זה

סימון זה מציין שאין להשליך מוצר זה עם פסולת ביתית אחרת. כדי למנוע פגיעה אפשרית בסביבה או בבריאות האדם כתוצאה מסילוק פסולת בלתי מבוקרת, יש להביא מכשיר זה למחזור כדי לקדם שימוש חוזר במשאבים חומריים. אנא השתמשו במערכות ההחזרה והאיסוף המקומיות או צרו קשר עם הקמעונאי שבו נרכש המוצר.

כדי להשבית את מודול ה-Wi-Fi ברובוט, הפעילו את הרובוט. הניחו את הרובוט בתחנת העגינה, וודאו כי מגעי הטעינה של הרובוט מתחברים למגעי הטעינה בתחנת העגינה. החזיקו לחוץ את לחצן מצב AUTO ברובוט למשך כ- 20 שניות עד שהרובוט משמיע 3 צפצופים. כדי להפעיל את מודול Wi-Fi ברובוט, כבו את הרובוט ולאחר מכן הפעילו מחדש. מודול ה-Wi-Fi מופעל כאשר הרובוט מופעל מחדש.

סימנים

בידוד Class II	
שנאי בידוד בטיחותי חסין קצר חשמלי	
ספק כוח ממותג	
לשימוש ביתי בלבד	
זרם ישר (DC)	
זרם חילופין (AC)	
קרא את כל ההוראות לפני השימוש במכשיר	
השהיית בטיחות (נתיך)	

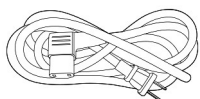

כבל חשמל



בסיס נשלף קל לניקוי

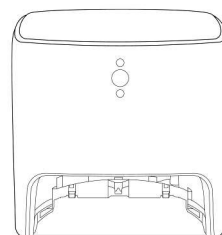

תחנת עגינה/ניקוי עצמי

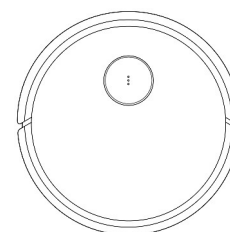

רובוט

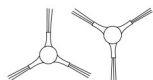

זוג מברשות צד גמישות

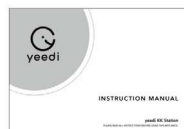

הוראות הפעלה

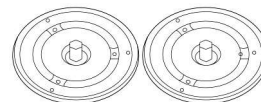

תושבות למטליות ניקוי
(מותקנות במכשיר)

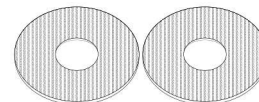

מטליות ניקוי רחיצות
(מותקנות במכשיר)

הערות:

- האיורים הם לעיון בלבד ועשויים להיות שונים ממראה המוצר בפועל.
- עיצוב המוצר ומפרטיו כפופים לשינויים ללא הודעה מוקדמת.

הרובוט - מבט על

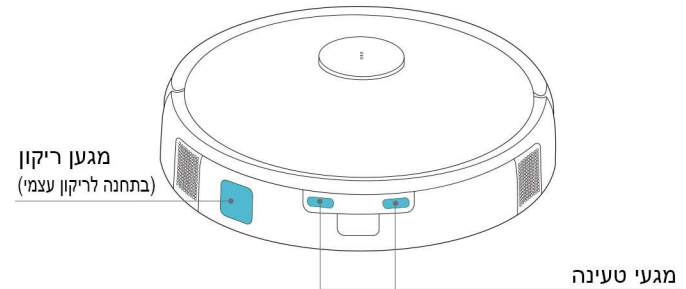
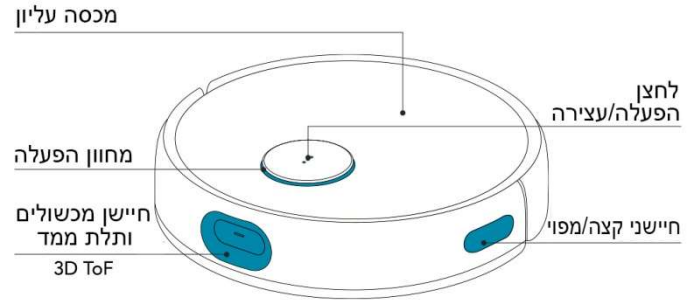

הרובוט - מבט פנימי (מתחת למכסה העליון)

לחצן RESET (איפוס)/מחוון Wi-Fi:

- להגדרת רשת: לחצו על לחצן [RESET]. המכשיר ישמיע צפצוף כאישור לביצוע תיאום (Pairing).
- שיחזור הגדרות יצרן: החזיקו לחוץ את לחצן [RESET] למשך 5 שני לפחות כדי לשחזר את הגדרות היצרן. הערה: לחצו בזהירות.

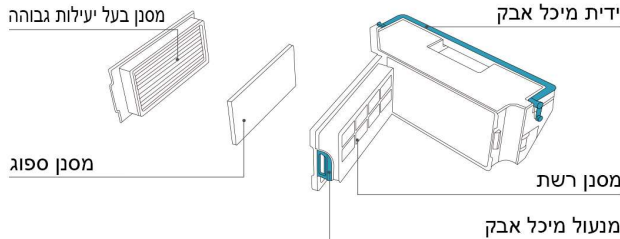
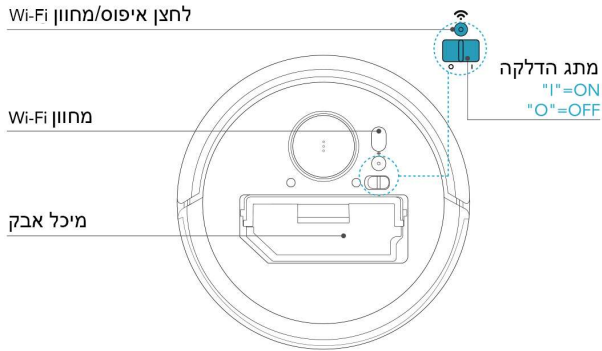

הרובוט - מבט מלמטה

חיישני מדרגה

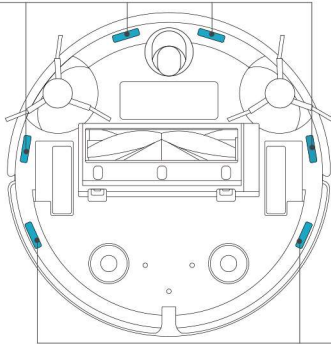

חיישני מדרגה
(למניעת נפילה)

גלגל אוניברסלי

מברשות צג גמישות

מברשת ראשית

לחצני שחרור
מברשת ראשית

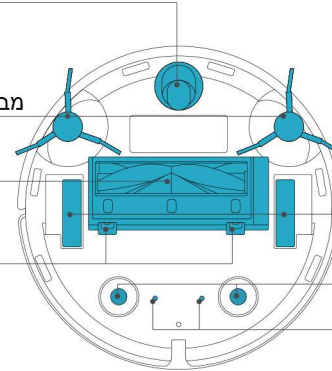

גלגלי הנעה

שקעים לתושבות
מטליות ניגוב

מתזי מים

* מברשת ראשית - מברשת רבת משטחים אדפטיבית

תחנת ניקוי עצמי

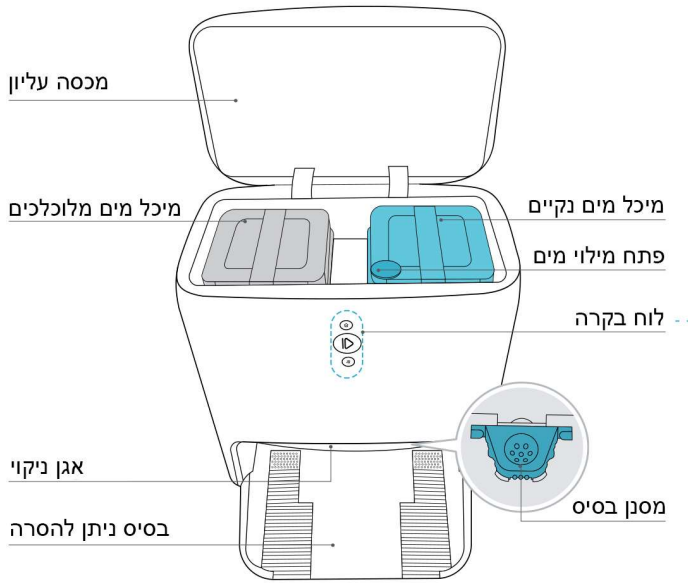

לחצני לוח הבקרה

לחצן חזור/יציאה



לחצן הפעלה/עצירה



לחצן הפעלה/הפסקה אוויר חם



מיכל מים וערכת ניגוב

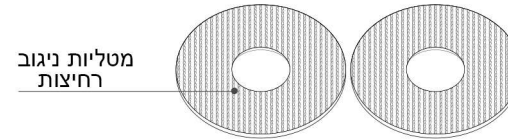
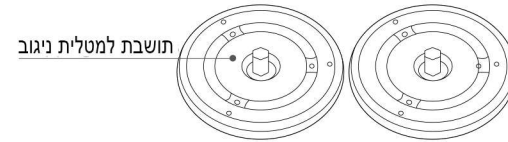
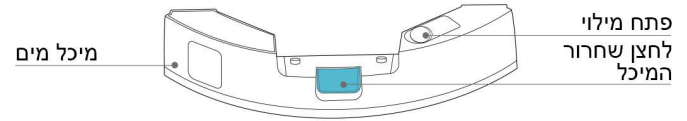

הכנה

ייתכן ויהיה צורך להציב מחסום פיזי בקצה של מדרגה עליונה במדרגות יורדות, כדי למנוע אפשרות נפילה של הרובוט.

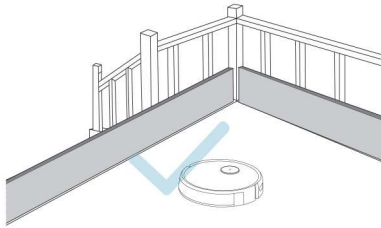

במהלך השימוש הראשון, וודאו שכל הדלתות של החדרים פתוחות כדי לאפשר לרובוט לחקור ולמפות את כול הבית שלכם.

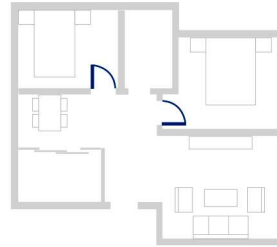

סדרו את האזור המיועד לניקוי על ידי הנחת הדיטים, כמו כסאות, במקומם המתאים.

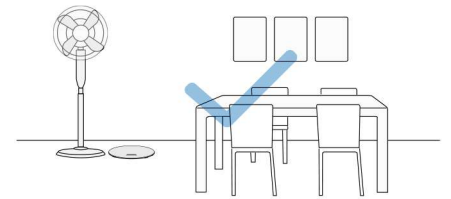

לפני הפעלת הרובוט על שטיח עם קצוות של חוטים חשופים, יש לקפל את הקצוות אל מתחת לשטיח.



הרימו מהרצפה חפצים ופרטי לבוש כמו חוטים, מטליות, נעלי בית וכדומה, כדי לשפר את יעילות הניקוי.



אנא ודאי כי הרובוט הכין את מפת הבית ביישום yeedi App לפני התחלת הניקוי.



אין לעמוד במקומות צרים, כגון מסדרון, ולהקפיד לא לחסום את הרובוט וחיישן תלת ממד.



לפני הפעלה ראשונה

לפני השימוש בפעם הראשונה במוצר, יש להסיר את כל סרטי ההגנה ומדבקות האריזה מהרובוט ומתחנת הניקוי העצמי / העגינה.

1. התקינו את מברשות הצד.

וודאו שצבע מברשת הצד תואם לזה של שקע ההתקנה.

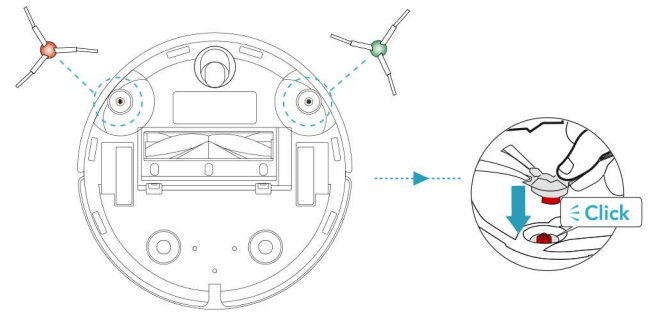

2. חברו את התחנה לניקוי עצמי ואת הבסיס.

הציבו את התחנה לניקוי עצמי על משטח ישר והכניסו את הבסיס. ישמע 'קליק' כאשר ההתקנה בוצעה כהלכה.

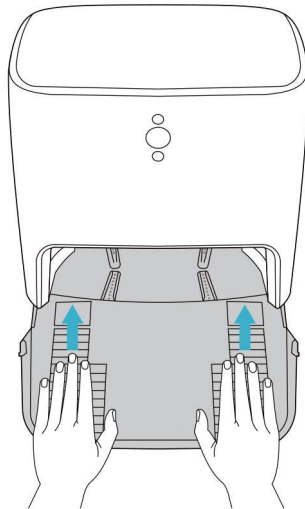

3. חברו את כבל החשמל לתחנה לניקוי עצמי.

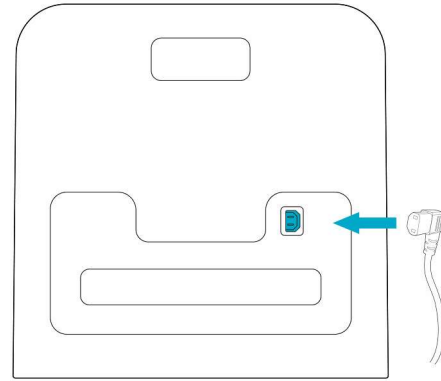

4. מיקום התחנה לניקוי עצמי.

הניחו את התחנה לניקוי עצמי על יד הקיר בחדר או חלל גדול, כך שהרובוט שלכם יוכל למצוא את הדרך הקצרה והנוחה אל התחנה לטעינה ביעילות רבה יותר.

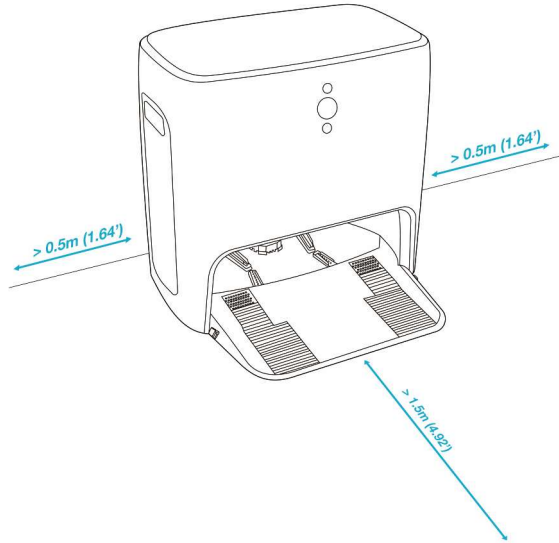

הערות:

1. יש לכסות את החלק תחתון של הפצים מחזירי אור כגון מראות, עד לגובה של 14 ס"מ מהרצפה.
2. אין למקם את התחנה לניקוי עצמי במקום של אור שמש ישיר.
3. יש להניח את התחנה לניקוי עצמי על רצפה קשיחה.

5. הוסיפו מים נקיים למיכל המים הנקיים.

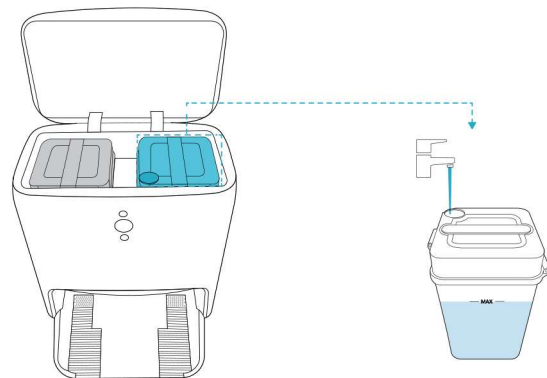

מלאו במיכל מים עד
לסימן MAX

6. הדליקו את הרובוט.

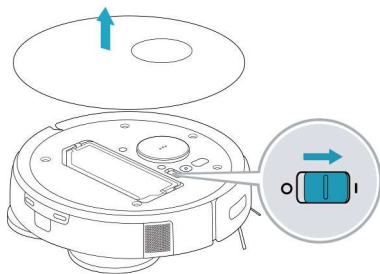

הערות:

1. מצבי מתג הדלקה: "I" הדלקה, "O" כיבוי.
2. הרובוט אינו נטען כאשר מתג ההדלקה במצב "O".

7. טעינת הרובוט

ניתן לשלוח את הרובוט חזרה אל תחנת הניקוי העצמי לטעינה,
על ידי לחיצה על לחצן [🏠].

הערות:

1. הרובוט חוזר אל תחנת הניקוי העצמי לטעינה כאשר הוא סיים את עבודת הניקוי או כאשר הסוללה נחלשה.
2. יש לוודא כי הרובוט מתחיל לפעול/לנקות מתחנת הניקוי העצמי. אין להזיז את תחנת הניקוי העצמי ממקומה כל עוד הרובוט נמצא בפעולה.



7. טעינת הרובוט

ניתן לשלוח את הרובוט חזרה אל תחנת הניקוי העצמי לטעינה, על ידי לחיצה על לחצן [🏠].



הערות:

1. הרובוט חוזר אל תחנת הניקוי העצמי לטעינה כאשר הוא סיים את עבודת הניקוי או כאשר הסוללה נחלשה.
2. יש לוודא כי הרובוט מתחיל לפעול/לנקות מתחנת הניקוי העצמי. אין להיזז את תחנת הניקוי העצמי ממקומה כל עוד הרובוט נמצא בפעולה.

השימוש ביישום yeedi App

כדי ליהנות מכל התכונות הזמינות של המוצר, מומלץ להפעיל את הרובוט שלכם באמצעות היישום yeedi App.

לפני שאתם מתחילים, נא וודאו כי:

- הטלפון החכם שלכם מחובר לרשת Wi-Fi.
- הנתב האלחוטי שלכם מופעל בתחום תקשורת 2.4GHz.
- מחוון Wi-Fi ברובוט מהבהב בקצב איטי.
- עקבו אחר המדריך המהיר להשלמת הגדרות הרשת.
- מספר המכשירים המחוברים לנתב שלכם אינו מעל לאפשר.



מחוון Wi-Fi

Wi-Fi מנותק או ממתין לחיבור Wi-Fi	הבהוב איטי	
מחובר ל Wi-Fi	הבהוב מהיר	
מחובר ל Wi-Fi	מאיר קבוע	

הערה:

אם נתקלתם בבעיה, ראו במדריך לפתרון תקלות בהמשך.

הפעלת הרובוט

לתשומת לבכם, במהלך הפעלת הניקוי הראשון, נא לפקח על הרובוט ולסייע לו אם תהיה בעיה.

1. הפעלה

אנא ודאו שהרובוט יצר מפה של הבית באמצעות היישום yeedi לפני התחלת הניקוי.

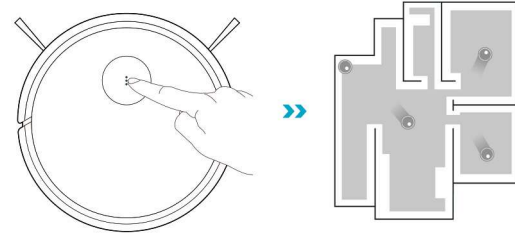

הערה:

לפני הניקוי הראשון, אנא ודאו שהרובוט טעון במלואו.

2. הפסקה

לחצו

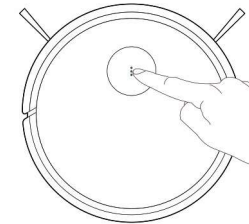

הערה:

כאשר הרובוט בהפסקה, מומלץ להשאירו דולק (ON) ובטעינה.

3. הפעלה מחדש

לחצו על לחצן [AUTO] כדי להפעילו מחדש.

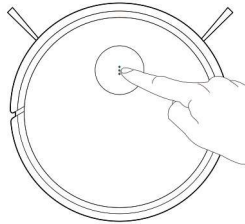

4. כיבוי המכשיר

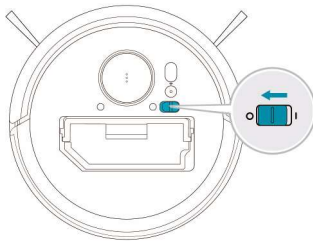

הערה:

המחונן בלוח הבקרה של הרובוט מפסיק להאיר כ- 10 דקות לאחר שהרובוט במצב הפסקה/השהייה.

מערכת הניגוב

1. הוצאת מיכל המים

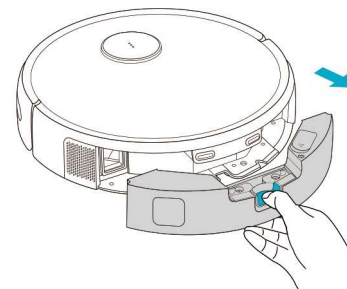

2. הוספת מים

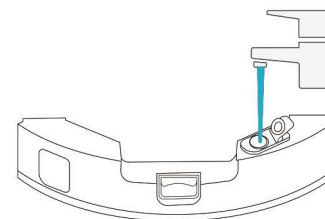

הערות:

1. מלאו במים מטוהרים או מרוככים כדי להאריך את חיי המיכל.
2. נגבו כתמי מים על מגעי הטעינה לפני התקנת המיכל.
3. הסירו את תושבות מטליות הניקוי לפני התחלת ניקוי שטיח.
4. לאחר סיום הניקוי, רוקנו את מיכל המים.

3. התקינו את מכסה פתח המילוי ונגבו את שאריות המים

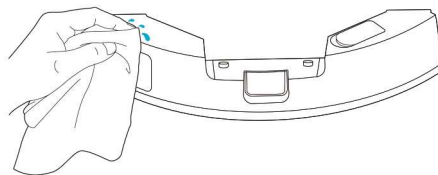

4. החזירו את המיכל למקומו

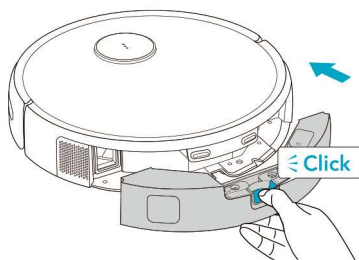

ישמע 'קליק' כאשר ההתקנה בוצעה כהלכה.

תחנת ניקוי עצמי

1. לחצן הפעלה/עצירה של הרובוט

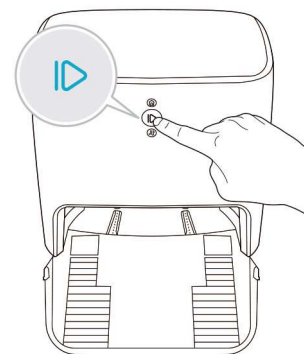

2. לחצן חזרה (בית)

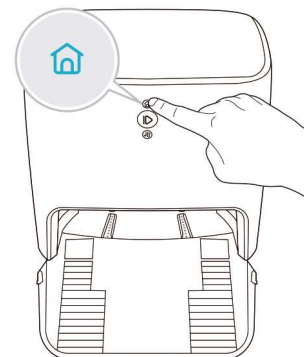

3. לחצן הפעלה/הפסקת אוויר חם לייבוש מטליות הניגוב

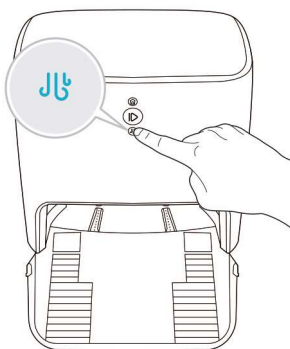

4. הפעלה / ביטול נעילת פקדים
נעילת פקדים ברובוט ובתחנה לניקוי עצמי להגנת לילדים ובטיחות.
לביטול, חזרו על פעולת ההפעלה.

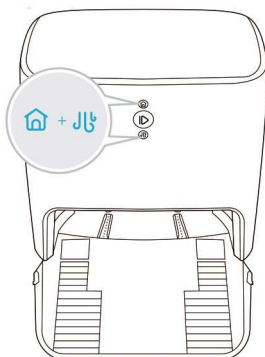

מועד הטיפול

כדי להבטיח פעולה יעילה בביצועי הניקוי של הרובוט, נא בצעו טיפולי תחזוקה והחליפו אביזרים כמפורט להלן:

תדירות החלפת חלקים	תדירות טיפול/תחזוקה	החלק ברובוט
לאחר 50 שטיפות	לאחר כל שימוש	מטלית ניקוי רחיצה
/	לאחר כל שימוש	מיכל מים / תושבות למטלית ניקוי
כל 3-6 חודשים	פעם בשבועיים	מברשות צד גמישות
כל 6-12 חודשים	פעם בחודש	מברשת ראשית
כל 3-6 חודשים	פעם בשבוע	מסנן ספוג/מסנן עדין (יעילות גבוהה)
/	פעם בשבוע	חיישן תלת ממד גלגל אוניברסאלי חיישנים נגד נפילה חיישני קצה/מיפוי מגעי טעינה מגעי טעינה בתחנת העגינה
/	פעם בשבועיים	אגן ניקוי/מסנן בסיס
/	פעם בשלושה חודשים	מיכל מים נקיים
/	לאחר כל שטיפה	מיכל מים מלוכלכים

הערה:

לרכישת חלפים מקוריים, בקרו באתר רונלייט: www.ronlight.co.il

לתשומת לבכם

לפני התחלת הניקוי והטיפול במכשיר, כבו את הרובוט ונתקו את התחנה לניקוי עצמי מהחשמל.

מיכל המים

לאחר השטיפה וכדי לשמור על תקינות המיכל ולהאריך את משך התפקוד שלו.

1. הוציאו את המיכל

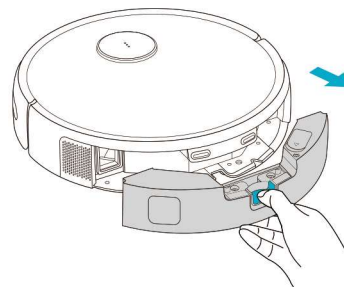

3. שטפו את המיכל

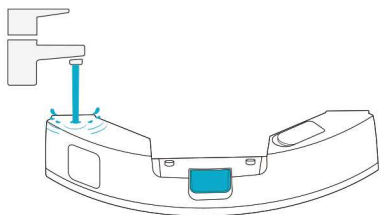

2. רוקנו את המים

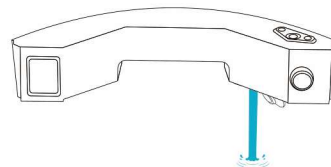

4. נגבו שאריות וכתמי מים

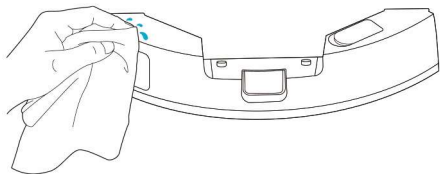

מטליות ניקוי רחיצות

נא לשטוף ולייבש את מטליות הניקוי הניתנות לכביסה לאחר כל הפעלת שטיפה.

1. הסירו את המטלית

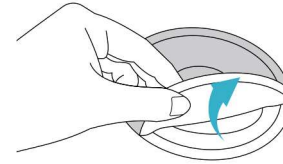

2. שטפו את המטלית

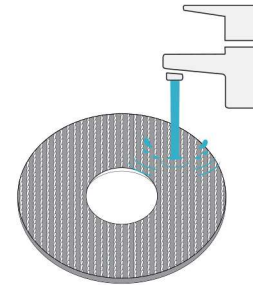

3. יבשו היטב

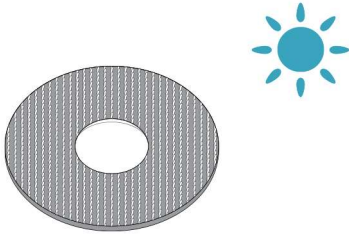

מיכל אבק ומסננים

הקפידו לנקות את מיכל האבק באופן קבוע.

1. הסירו את המכסה העליון והוציאו את מיכל האבק

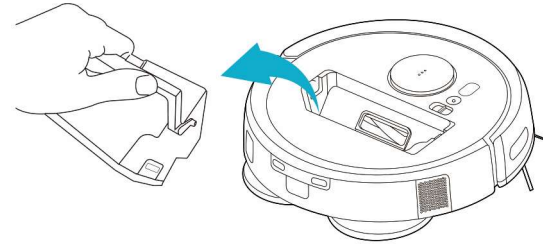

2. פתחו את מכסה מיכל האבק כדי לרוקן אותו



3. הוציאו את המסנן העדין ואת מסנן הספוג

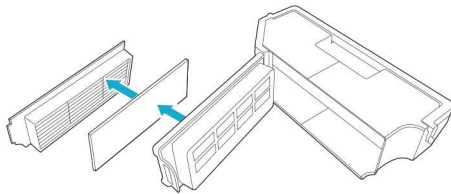

4. נקו את האבק והלכוך בעזרת כלי הניקוי הרב תכליתי

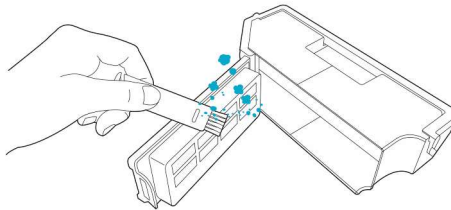

5. שטפו את מיכל האבק ואת המסננים במים זורמים

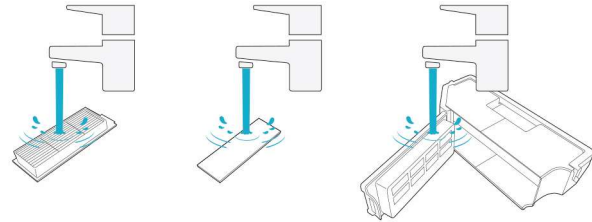

6. ייבשו היטב את מיכל האבק ואת מסנן הספוג

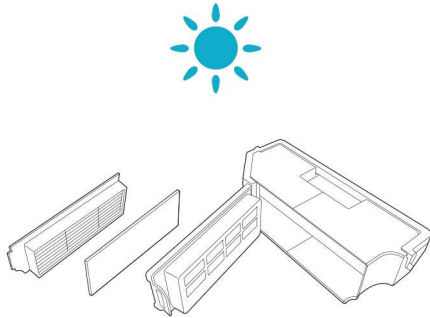

הערות:

1. נא לשטוף את המסננים במים כפי שמוצג באיור לעיל.
2. אין לנקות את המסננים באצבע או עם מברשת.
3. נדרש לייבש את המסננים לפחות במשך 24 שעות לאחר השטיפה.

ניקוי החיישנים ומגעי הטעינה

1. נגבו במטלית נקייה את חיישני המיפוי והגנה ממכשולים

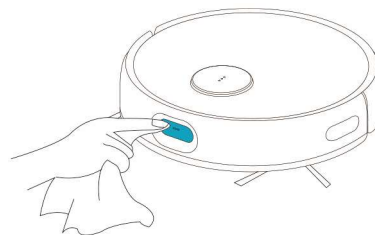

2. נגבו במטלית נקייה את חיישני זיהוי קצה

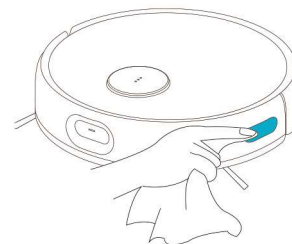

3. נגבו במטלית נקייה את מגעי הטעינה

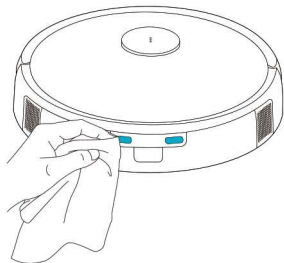

הערות:

1. נגבו את מגעי הטעינה לאחר התקנת מיכל המים.
2. טעינה עם מגעי טעינה רטובים עשויה לגרום להשחרה של המגעים ולהשפיע על אפשרות וטיב הטעינה.

מברשת רבת משטחים אדפטיבית (מברשת ראשית)

1. נקו את המברשת

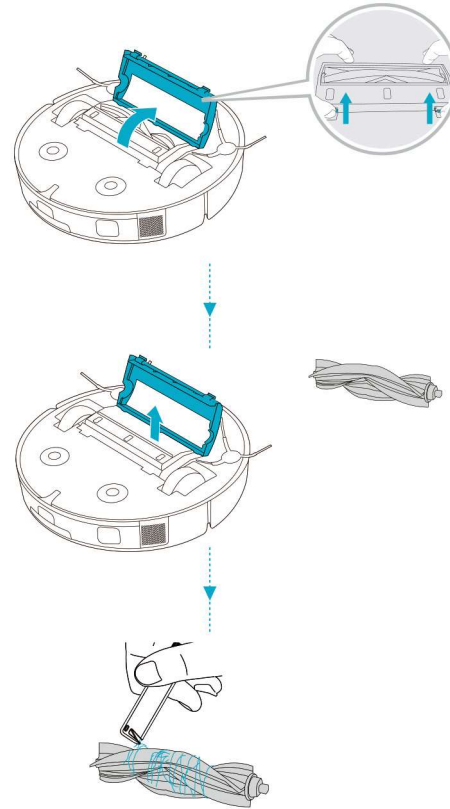

מברשות צד אלסטיות, גלגלי הנעה וגלגל אוניברסאלי

1. הוציאו את שתי מברשות הצד האלסטיות

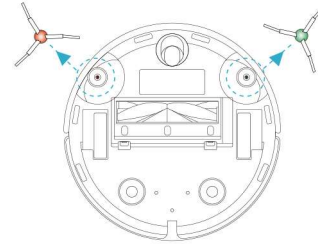

2. נקו את שתי מברשות הצד האלסטיות

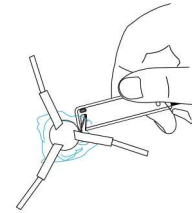

3. נקו את גלגלי ההנעה

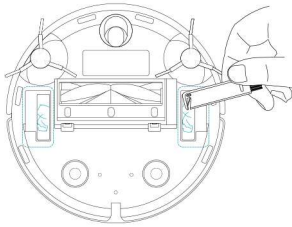

4. נקו את הגלגל האוניברסאלי

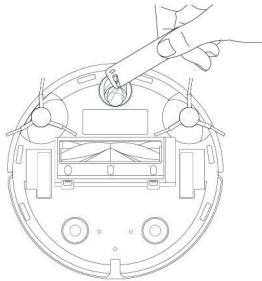

חיישני מדרגה ומגעי טעינה בתחנה

1. נגבו את חיישני המדרגה

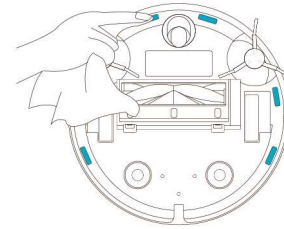

2. נקו את מגעי הטעינה

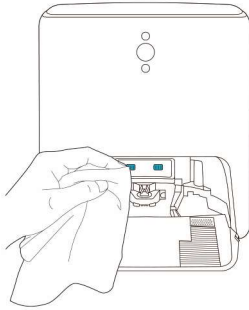

מיכלי מים, בסיס ומסנן הבסיס

לאחר השטיפה, נא לייבש עם מטלית רכה או לשים במקום קריר. אין לחשוף לאור שמש ישיר כדי למנוע עיוות של הבסיס או מסנן הבסיס.

1. רוקנו את מיכל המים המלוכלכים

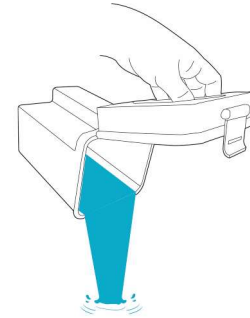

3. הוציאו את הבסיס מהתחנה לניקוי עצמי

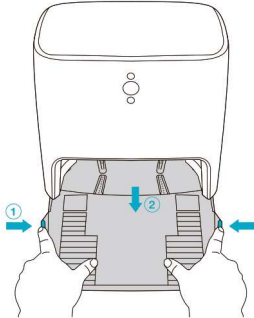

2. שטפו את מסנן הספוג של מיכל מים נקיים

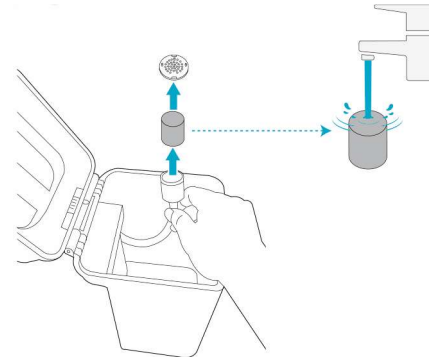

4. הוציאו את מסנן הבסיס

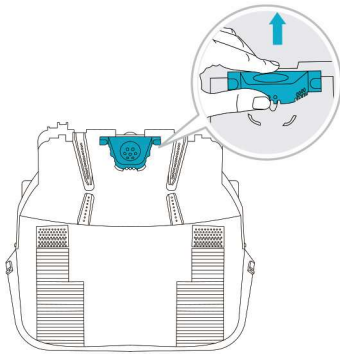

5. שטפו את הבסיס

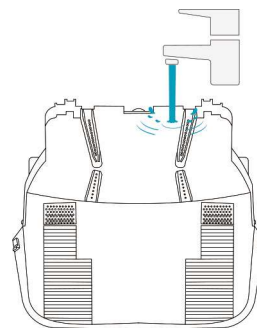

7. התקינו חזרה את מסנן הבסיס
בהתקנה נכונה מושמע 'קליק'.

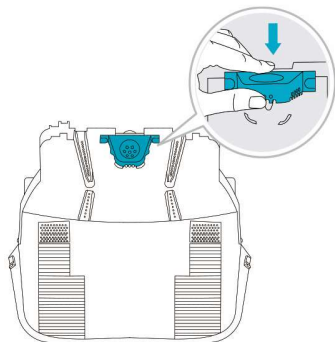

6. שטפו את מסנן הבסיס

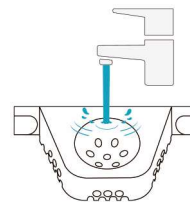

8. התקינו את הבסיס בתחנה לניקוי עצמי

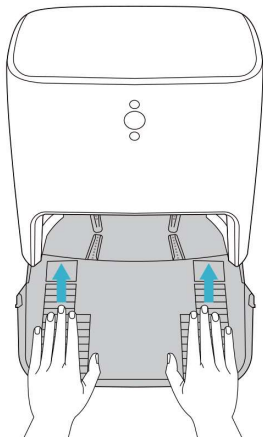

פתרון תקלות

במקרה תקלה, אנא היעזרו במדריך זה לפני שאתם פונים למוקד השירות.

מס' התקלה	סיבה אפשרית	פתרון
1	הרובוט אינו מסוגל להתחבר לרשת ה-Wi-Fi הביתית	מספר המכשירים המחוברים אל הנתב הגיע למקסימום האפשרי.
		הוזנו נתונים שגויים של שם משתמש ו/או הסיסמה של רשת ה-Wi-Fi הביתית.
		הרובוט נמצא מחוץ לטווח של אות ה-Wi-Fi הביתי שלכם.
		הדלקו את המכשיר. לחצו על לחצן RESET למשך 3 שניות. הרובוט מוכן להגדרת הרשת כאשר הוא משמיע מנגינה ונורית חיווי ה-Wi-Fi שלו מהבהבת באיטיות.
		הגדרת הרשת החלה לפני שהרובוט היה מוכן.
		אין רשת בתחום 2.4 GHz.
2	הרובוט לא התחבר לתחנת הטעינה.	הרובוט כבוי.
		וודאו כי מגעי הטעינה של הרובוט התחברו לפינים של תחנת העגינה.
		הרובוט לא התחבר לתחנת הטעינה.
		נקו את מגעי הטעינה של הרובוט ושל התחנה לניקוי עצמי.
		תחנת הניקוי העצמי (עגינה) לא מחוברת לחשמל
הסוללה התרוקנה לחלוטין.	הפעילו מחדש את הסוללה על ידי הדלקה של הרובוט. הניחו ביד את הרובוט בתחנת הניקוי העצמי (העגינה) למשך 3 דקות והסירו אותו מהתחנה. חזרו על התהליך 3 פעמים;	

מס'	התקלה	סיבה אפשרית	פתרון
3	הרובוט אינו חוזר לתחנת הניקוי העצמי (עגינה)	תחנת העגינה אינה ממוקמת כהלכה.	הציבו את תחנת העגינה במיקום נכון. ראו בסעיף לפני הפעלה ראשונה בפרק הפעלה.
		תחנת העגינה אינה מחוברת כהלכה או הוזזה ממקומה.	וודאו כי תחנת העגינה מחוברת כראוי לשקע החשמל. אין להזיז ידנית את תחנת העגינה ממיקומה.
		תחנת העגינה מונחת על שטיח.	הניחו את תחנת העגינה על רצפה קשיחה.
		הרובוט לא התחיל לנקות מתחנת העגינה.	וודאו שהרובוט מתחיל לנקות מתחנת העגינה.
4	הרובוט חזר לתחנת העגינה לפני שהוא סיים לנקות.	כאשר הסוללה מתרוקנת, הרובוט עובר אוטומטית למצב טעינה והוא חוזר לתחנת העגינה כדי להטעין את עצמו.	פעולה רגילה. זו אינה תקלה.
		זמן עבודת הניקוי משתנה בהתאם לסוג משטח הרצפה, מורכבות החדר ופעולת מצב שנבחרה.	פעולה רגילה. זו אינה תקלה.
		אזור הניקוי אינו מסודר.	הרימו מהרצפה חפצים קטנים וסדרו את אזור הניקוי/החדר לפני שהרובוט מתחיל לנקות.
5	הרובוט נתקע בזמן העבודה ונעצר.	הרובוט נתקע במכשול/או הסתבך עם משהו על הרצפה (חוטי חשמל, וילונות, שולי שטיח וכו').	הרובוט ינסה דרכים שונות כדי להשתחרר. אם זה לא מצליח, הסירו ידנית את המכשולים והפעילו את הרובוט מחדש.
6	הרובוט עושה יותר מדי רעש בעת הניקוי.	הסתבכות המברשות או מיכל האבק מלא.	נקו את הרובוט והמברשות באופן קבוע.
		הרובוט פועל במצב Max (מקסימאלי).	שנו את מצב הפעולה למצב Normal (רגיל).
7	המים לא יוצאים מהמיכל כאשר הרובוט במצב שטיפה.	מסנן כניסת המים בתחתית המיכל סתום.	פתחו את כניסת המים בתחתית המיכל ונקו את המסנן.
		אין מים במיכל.	מלאו מים בתוך המיכל.
		מתיזי המים בתחתית הרובוט סתומים.	בדקו את המתיזים ונקו אותם.
8	מיכל המים יוצא ממקומו במהלך הניקוי.	המיכל אינו מותקן כהלכה.	התקינו מחדש. 'קליק' יישמע כאשר המיכל מותקן כהלכה במקומו.

מס'	התקלה	סיבה אפשרית	פתרון
9	אבק ו/או לכלוך אחר דולף מהרובוט.	מיכל איסוף האבק/לכלוך מלא.	הוציאו את מיכל איסוף הכלוך ורוקנו אותו.
10	תושבת מטלית הניקוי לא יכולה להסתובב.	גוף זר מונע את פעולת תושבת מטלית הניקוי.	נקו/הסירו את הגוף הזר.
11	לא נמצא אות. לא ניתן לחזור לתחנת הניקוי העצמי.	התחנה לניקוי עצמי ממוקמת בצורה לא נכונה.	נא הציבו את התחנה לניקוי עצמי בצורה נכונה בהתאם להוראות בחוברת זו.
		התחנה לניקוי עצמי מנותקת מהחשמל או הוזזה ידנית ממקומה.	בדקו את תקינות החיבור לחשמל של התחנה לניקוי עצמי. אין להזיז ידנית את התחנה לניקוי עצמי ממקומה.
		הרובוט לא התחיל לנקות מהתחנה לניקוי עצמי.	מומלץ שהרובוט יתחיל לנקות מהתחנה לניקוי עצמי.
		מסלול החזרה לתחנת העגינה/טעינה חסום. לדוגמה, הדלת של החדר בו נמצאת התחנה לניקוי עצמי סגורה.	אנא אפשרו ביצוע ניקוי רצוף ומתמשך. לפרטים נוספים, נא עקבו אחר הוראות באפליקציה.
12	הרובוט חזר לתחנת הניקוי העצמי לפני שהוא סיים לנקות.	החדר גדול והרובוט צריך לחזור כדי להטעין את עצמו.	אנא אפשרו ביצוע ניקוי רצוף ומתמשך. לפרטים נוספים, נא עקבו אחר הוראות באפליקציה.
		הרובוט אינו מסוגל להגיע לאזורים מסוימים החסומים על ידי רהיטים או מכשולים אחרים.	סדרו את האזור המיועד לניקוי על ידי הנחת רהיטים וחפצים קטנים במקום המתאים להם.
13	הרובוט לא מגיב להוראת מתחנה העגינה.	הרובוט נמצא רחוק מדי מתחנה העגינה.	במקרים כאלו ניתן להשתמש ביישום yeedi App כדי להפעיל את הרובוט.
		אין תאום (Pairing) בין הרובוט ותחנת הניקוי העצמי.	נתקו את התחנה לניקוי עצמי מהחשמל למשך 10 שניות וחברו מחדש. כבו את הרובוט ולאחר מכן הדליקו אותו מחדש. הכניסו ידנית את הרובוט אל תוך העגינה (תחנת הניקוי העצמי), וודא שמגעי הטעינה של הרובוט מחוברים כהלכה אל פיני הטעינה של התחנה. כאשר הרובוט מתחיל להיטען מושמע או קולי המציין כי התאום (Pairing) בוצע בהצלחה.

מס' התקלה	סיבה אפשרית	פתרון
14	לא ניתן לבצע נעילת פקדים.	הפרעות תקשורת בין תחנת העגינה והרובוט (לדוגמה, כאשר המרחק ביניהם גדול או נמצאים מאחורי קירות רבים).
15	גלגלי ההנעה תקועים.	גוף זר מונע את פעולת הגלגלים.
16	כאשר אגן הניקוי מלא במים ולא ניתן לנקז אותם החוצה, המכשיר מכריז קולית כי אגן הניקוי מלא (Cleaning Sink is full).	מיכל המים המלוכלכים אינו מותקן כהלכה.
		הקישו על מיכל המים המלוכלכים כדי לוודא שהוא מותקן כהלכה.
		פקקי האיטום במיכל המים המלוכלכים אינם מותקנים כראוי.
		בדקו את פקקי האיטום, ודאו כי הם מותקנים כהלכה.
התחנה לניקוי עצמי אינה יכולה לנקז מים כרגיל.	ודאו שאין חפץ זר באגן הניקוי. הסירו את מסנן הבסיס ונקו אותו.	
	נתקו את התחנה לניקוי עצמי מהחשמל וחברו מחדש. אם הבעיה נמשכת, אנא פנו לקבלת עזרה משירות הלקוחות של רונלייט.	
ההכרזה הקולית עדיין מושמעת לאחר ביצוע כל הפתרונות שלעיל.	הלקוחות של רונלייט.	

תקלות בתקשורת Wi-Fi

לפני ביצוע הגדרות ה-Wi-Fi, וודאו שהרובוט, הטלפון החכם ורשת ה-Wi-Fi בביתכם תואמים לדרישות הבאות.

הדרישות מהרובוט ומהטלפון החכם

- הרובוט טעון במלואו ומתג הפעלה של הרובוט במצב מופעל (ON).
- מחוון ה-Wi-Fi ברובוט מהבהב באיטיות.
- החיבור הסלולארי של הטלפון החכם מכובה (תוכלו להפעיל אותו מחדש לאחר סיום ההגדרה).

הדרישות מרשת ה-Wi-Fi בביתכם

- הרשת היא בתחום של 2.4 GHz או רשת מעורבת בתחומים של 2.4/5 GHz.
- הנתב שלכם תומך בפרוטוקול 802.11b/g/n ו-IPv4.
- אל תשתמשו ב-VPN (רשת פרטית וירטואלית) או Proxy Server (שרת פרוקסי).
- אל תשתמש ברשת נסתר.
- WPA ו-WPA2 באמצעות הצפנת TKIP, PSK, AES/CCMP.
- WEP EAP (פרוטוקול אימות ארגוני) אינו נתמך.
- השתמש בערוצי Wi-Fi 1-13 (נכון לאזורים שהם מחוץ לצפון אמריקה).
- אם אתם משתמשים במגדיל טווח / משחזר רשת, שם הרשת (SSID) והסיסמה צריכים להיות זהים לאלו של הרשת הראשית שלכם.

YDTX11		דגם
20 VDC, 1 A		נתוני הזנה (טעינה)
כ-6.5 שעות		משך זמן טעינה
CH2127		דגם תחנת עגינה
220 – 240 VAC 50/60 Hz 0.3 A	נתוני מבוא (טעינה)	
35 W	הספק (שטיפה)	
W90	הספק (ייבוש)	
20 VDC, 2 A	נתוני מוצא (Output)	

הערות:

1. הספק המוצא של מודול ה-Wi-Fi הוא פחות מ-100 mW.
2. המפרטים הטכניים והעיצובים עשויים להשתנות לצורך שיפור מתמיד של המוצר.
3. מידע ואביזרים נוספים, ראו באתר <https://www.yeedi.com>.

הוראות בטיחות לשימוש במטען

1. מנע חדירת מים או לחות.
2. יש להשתמש אך ורק במטען המקורי
3. הימנע מהתזת נוזלים על המטען, כולל חומרי ניקוי וחומצות.
4. הרחק מטמפרטורה קיצונית כגון קרבה לרדיאטור, תנור, השארת השעון במקום החשוף לשמש וכו'.
5. הרחק ממקורות אש כגון: נרות דולקים, סיגריות, סיגרים, להבות גלויות וכו'.
6. מנע נפילת עצמים על המטען.
7. חבר את המטען רק לשקע המספק את רמת המתח המסומנת על המטען.
8. בעת ניתוק המטען מהחשמל אין למשוך את כבל המטען, אלא למשוך את המטען עצמו מהשקע.
9. ודא שכבל המטען מונח כך שאין סכנה שידרכו עליו או יתקלו בו.
10. לעולם אין להחליף את הפתיל או התקע בתחליפים לא מקוריים! חיבור לקוי עלול לגרום להתחשמלות המשתמש.
11. בשימוש עם כבל מאריך יש לוודא תקינות מוליך הארקה שבכבל.
12. המטען מיועד לשימוש פנים בלבד ואינו מיועד לשימוש במקום החשוף לשמש, גשם וכו'.
13. יש לאפשר גישה נוחה לניתוק התקע במקרה חירום.

הוראות אזהרה לתחנת העגינה

1. אין להפעיל באזורים עם לחות גבוהה או טמפרטורה גבוהה.
2. לפני השימוש יש לעיין במדריך למשתמש המצורף למוצר.
3. אין לנסות לפרק לבד את המוצר.
4. יש למקם את העמדה על רצפה ישרה ובניצב לקיר.

הוראות בטיחות לשימוש בסוללות ליתיום

1. יש להחליף את הסוללה אך ורק בסוללה דומה. החלפה שגויה עלולה לגרום לפיצוץ הסוללה!
2. אם במכשיר אינו בשימוש יש לטעון את הסוללה על 3 חודשיים.
3. שים לב הסוללה הינה סוללה נטענת.
4. אין לחשוף את הסוללה או מארז הסוללה לחום גבוה כגון: מקור אש, תנור, אור שמש וכו'.
5. אין להשליך את הסוללה לאשפה אלא למתקני מחזור המיועדים לכך.
6. אין לחשוף את הסוללה לגשם או ללחות גבוהה. לא לשרוף את הסוללה. לא להרטיב את הסוללות. לא לחמם את הסוללה.
7. הסוללה עלולה להתלקח בעת הטעינה/אחסנה/שימוש.
8. יש לטעון את הסוללה בטמפרטורת סביבה שנעה בין 0 ל- 40 מעלות צלזיוס.
9. אין לפרק, למחוץ או לנקור את הסוללה וכן אסור להשליכה לאש.
10. במידה וזוהתה פגיעה בסוללה יש להפסיק מיידית את השימוש בה.
11. אין לחשוף את הסוללה לאזורים חמים מאוד.
12. אין להשתמש בסוללה שנרטבה ממים.
13. יש לטעון את הסוללה רק עם השנאי המסופק בערכה ובאזורים בהם הטמפרטורה הינה 0-40 מעלות צלזיוס.

מכשיר זה אינו מיועד לשימוש על ידי אנשים (כולל ילדים) עם יכולות פיזיות, חושיות או שכליות מופחתות, או עם העדר ניסיון וידע. אלא אם הם תחת פיקוח או שקיבלו הנחיות לשימוש במכשיר על ידי האדם האחראי לבטיחותם. ילדים צריכים להיות תחת השגחה, כדי להבטיח, שהם לא משחקים עם המכשיר.

תעודת אחריות

הגדרות

במסגרת כתב אחריות זה, למונחים שלהלן המשמעות המפורטת לצידם:

- **"רונלייט"** - יבואנית המוצר ארצה ומשווקת המוצר, רונלייט הלת' בע"מ, ח.פ. 513147751, מרח' הלהב 11, ראשון לציון. support@ronlight.co.il טל': 073-2446060 פקס': 03-9625902.
- **"המוצר"** - מוצר, אשר יובא ארצה על ידי רונלייט ונשוא כתב אחריות זה.
- **"לקוח"** - מי שמחזיק כדין במוצר אשר יובא ארצה על ידי רונלייט בלבד וכן בכתב אחריות זה.
- **"משווק מורשה"** - הגוף המורשה על ידי רונלייט לשווק את המוצר ללקוח.
- **"תחנת שירות מורשת"** - תחנת שירות/מעבדה למתן שירותים טכניים למוצר.
- **"נקודת המכירה"** - נקודת המכירה/בית העסק בו נמכר המוצר ללקוח.

השירות במסגרת כתב אחריות זה מוגבל וכפוף לתנאים הבאים:

1. האחריות למוצר, לרבות למטען המוצר וסוללת המוצר, הינה לתקופה של שנה אחת (12 חודשים) ממועד רכישת הלקוח את המוצר ו/או אספקת המוצר ללקוח, לפי המאוחר מביניהם ("תקופת האחריות").
2. מובהר בזאת כי בכל הנוגע לאביזרים נלווים למוצר, אשר מצויים בערכת המוצר בעת רכישתו (באם מצויים שכאלה), אלה ניתנים ללקוח כמתנה ותקופת האחריות ביניהם הינה 30 ימים ממועד רכישת הלקוח את המוצר, זאת כאמור לעיל למעט לעניין מטענו החשמלי של המוצר ואשר לו ניתנת מלוא תקופת האחריות כהגדרתה לעיל.
3. כתב אחריות זה והאחריות שמכוחו תקפים אך ורק למוצר שיובא לישראל על ידי רונלייט ולא יחולו על כל מוצר שיובא ארצה שלא על ידי רונלייט. כמו כן אחריותה של רונלייט מוגבלת למוצרים המצויים בגבולות הארץ בלבד.
4. מוצר אשר במרוצת תקופת האחריות נתגלה כלקוי בבדיקת מעבדה של רונלייט ו/או מי מטעמה, יתוקן על ידי רונלייט ו/או מי מטעמה ו/או יוחלפו בו

חלקים פגומים ו/או חלקים אשר לא תפקדו כהלכה, זאת בחלקים חדשים ומקוריים ובהתאם לשיקול דעתה המקצועי של רונלייט ו/או מי מטעמה. למעט במקרים בהם, על פי סייגי כתב אחריות זה ו/או על פי הסייגים הנקובים בדין, לא תחול האחריות הניתנת ללקוח, כל תיקון ו/או החלפה כאמור בתקופת האחריות יעשו על חשבונה של רונלייט. רונלייט ו/או מי מטעמה ימסרו ללקוח אישור על ביצוע התיקון האמור והכולל פירוט של מהות התיקון והחלקים שהוחלפו במוצר, באם הוחלפו. ההתחייבות לתיקון כאמור בכתב אחריות זה בכלל ובסעיף זה בפרט כפופה להוראות ולסייגים שבכתב אחריות זה ובכל דין.

5. נבצר מרונלייט ו/או מי מטעמה לתקן את המוצר וזאת מכל סיבה שהיא ולאחר שנתגלה במוצר ליקוי כאמור לעיל – רונלייט ו/או מי מטעמה יספקו ללקוח מוצר חדש זהה או מסוג ואיכות דומים ושווי ערך. לחלופין תשיב רונלייט ללקוח את התמורה ששילם בעד המוצר, הכל לפי שיקול דעתה הבלעדי של רונלייט. ההתחייבות לאמור בכתב אחריות זה בכלל ובסעיף זה בפרט, כפופה להוראות ולסייגים שבכתב אחריות זה ובכל דין.
6. קבלת המוצר בידי הלקוח, בעת הרכישה ובעת קבלתו מבדיקה ו/או מתיקון, מהווה אישור מצד הלקוח כי בעת קבלת המוצר בידי המארז החיצוני של המוצר וחלקי המוצר החיצוניים חפים מכל פגם.
7. היה והמוצר תוקן או הוחלף על ידי רונלייט ו/או מי מטעמה, תוסיף ותחול האחריות שלפי כתב אחריות למוצר המתוקן או המוחלף וזאת ליתרת תקופת האחריות. תקופת האחריות לא תוארך מעבר לתקופת האחריות המקורית עקב תיקונים ו/או החלפות. המוצר המקולקל, אם הוחלף, וכל חלק שהוחלף במוצר, אם הוחלף, יהיו לאחר ההחלפה לרכוש רונלייט ו/או מי מטעמה.
8. בכל מקרה של מימוש האחריות ו/או מסירת המוצר לתיקון בתקופת האחריות, יתבקש הלקוח להציג לרונלייט ו/או מי מטעמה את מדבקת האחריות המקורית שעל גבי המוצר. כן יתבקש הלקוח להסיר וליטול עמו כל אביזר הצמוד למוצר, בין אם כזה המחובר למוצר ובין אם לאו, וזאת טרם מסירת המוצר לתיקון ולרונלייט לא תהיה כל אחריות לאביזר כאמור.
9. עת נמסר מוצר לבדיקה, רונלייט ו/או מי מטעמה תבדוקנה אותו ובמידת הצורך תתקנה אותו וזאת עד חלוף 10 ימים מהיום שבו נמסר המוצר לתחנת השירות. נמסר המוצר לנקודת המכירה, רונלייט ו/או מי מטעמה יעשו כאמור לעיל עד חלוף 14 ימים מיום מסירת המוצר. שבתות וחגים לא יבואו במניין התקופות שנקבעו בסעיף זה.
10. על אף כל האמור בכתב אחריות זה, רשאית רונלייט לדרוש תמורה בעד תיקון שביצעה במוצר, בעד הובלתו או בעד החלפתו, הכול לפי העניין, במידה ונתברר לפני ביצוע התיקון שהקלקול במוצר נגרם כתוצאה מאחת (או יותר) מהסיבות שלהלן:

- (1) כוח עליון שהתרחש במועד מאוחר ממועד מסירת המוצר ללקוח;
- (2) דזון או רשלנות של הלקוח, לרבות שימוש במוצר בניגוד להוראות השימוש ולרבות שימוש באביזרים לא מקוריים ו/או לא ייעודיים ו/או שאינם מאושרים על ידי יצרן המוצר;
- (3) חשיפת המוצר לרטיבות ו/או לחות ו/או לתנאים סביבתיים בלתי נאותים;
- (4) תיקון שנעשה במוצר בידי מי שלא הורשה לכך מטעם היצרן ו/או רונלייט ו/או מי מטעמו, בנסיבות שאינן נובעות מהפרת חויבה של רונלייט לפי כתב אחריות זה;
- (5) באם הלקוח לא מסר את המוצר לתיקון במהלך תקופת האחריות.

כתב אחריות זה אינו מכסה התקנות ו/או שינויים שהלקוח ו/או מי מטעמו ביצעו במוצר.

11. האחריות הכללת של רונלייט וכל מי מטעמה לתביעת נזקים כלשהם שייגרמו כתוצאה משימוש במוצר, ללא קשר לנסיבות אשר גרמו לנזק, לא תעלה בשום מקרה על מחיר הרכישה המקורי של המוצר. רונלייט לא תהיה אחראית בשום מקרה לנזקים עקיפים ו/או מיוחדים ו/או תוצאתיים ו/או נלווים, בין במישרין ובין בעקיפין, בין אם במקרה או כתוצאה משימוש במוצר, כולל אך לא מוגבל להפסדים כלשהם העשויים להיגרם בהכנסה ו/או ברווח ללקוח ו/או לצד שלישי, עקב שימוש ו/או אי שימוש במוצר או ציוד נלווה, ותביעות על ידי צד שלישי עקב שימוש במוצר. רונלייט לא תהיה אחראית בשום צורה.

12. למעט התחייבותה המפורשת של רונלייט כמפורט בכתב אחריות זה, לא קיימת כל אחריות או התחייבות של רונלייט, בין בכתב ובין בעל פה. כל אחריות למוצר תהיה בהתאם לכתב אחריות זה ולדין החל בלבד.

13. עד תום שנה מתום תקופת האחריות רשאי הלקוח לרכוש מרונלייט חלקי חילוף למוצר.

14. משווק מורשה ו/או תחנת שירות מורשית ו/או כל גוף ו/או כל אדם – אינם מוסמכים על ידי רונלייט ואינם מורשים על ידה לתת אחריות ו/או מחויבות כלשהי החורגים ממסגרת כתב אחריות זה.

15. האחריות על פי כתב אחריות זה תקפה בתחומי מדינת ישראל בלבד ועל הוראות כתב אחריות זה יחולו באופן ייחודי חוקי מדינת ישראל.

16. לקבלת שירות יש לפנות לאחת מנקודת השירות של רונלייט (פירוט עדכני של נקודות השירות מופיעה באתר האינטרנט של רונלייט שכתובתו: www.ronlight.co.il) וכן בנקודת המכירה בה רכשת את המוצר. קודם לכן, נא עיין/י במדריך למשתמש. ייתכן ובדיקת הוראות השימוש או תכונות המוצר כאמור במדריך תחסוך לך פנייה לנקודת השירות ו/או המכירה.

פרטי המוצר

סוג המוצר ותיאורו: _____

שם הדגם: _____ מספר סידורי: _____

שנת ייצור: _____ תאריך הרכישה: ____/____/____

פרטי החנות המוכרת: _____

חתימת תחנת השירות/המכירה: _____

חתימת נציג (וחותמת): _____

